

CARRELLO E / TROLLEY E

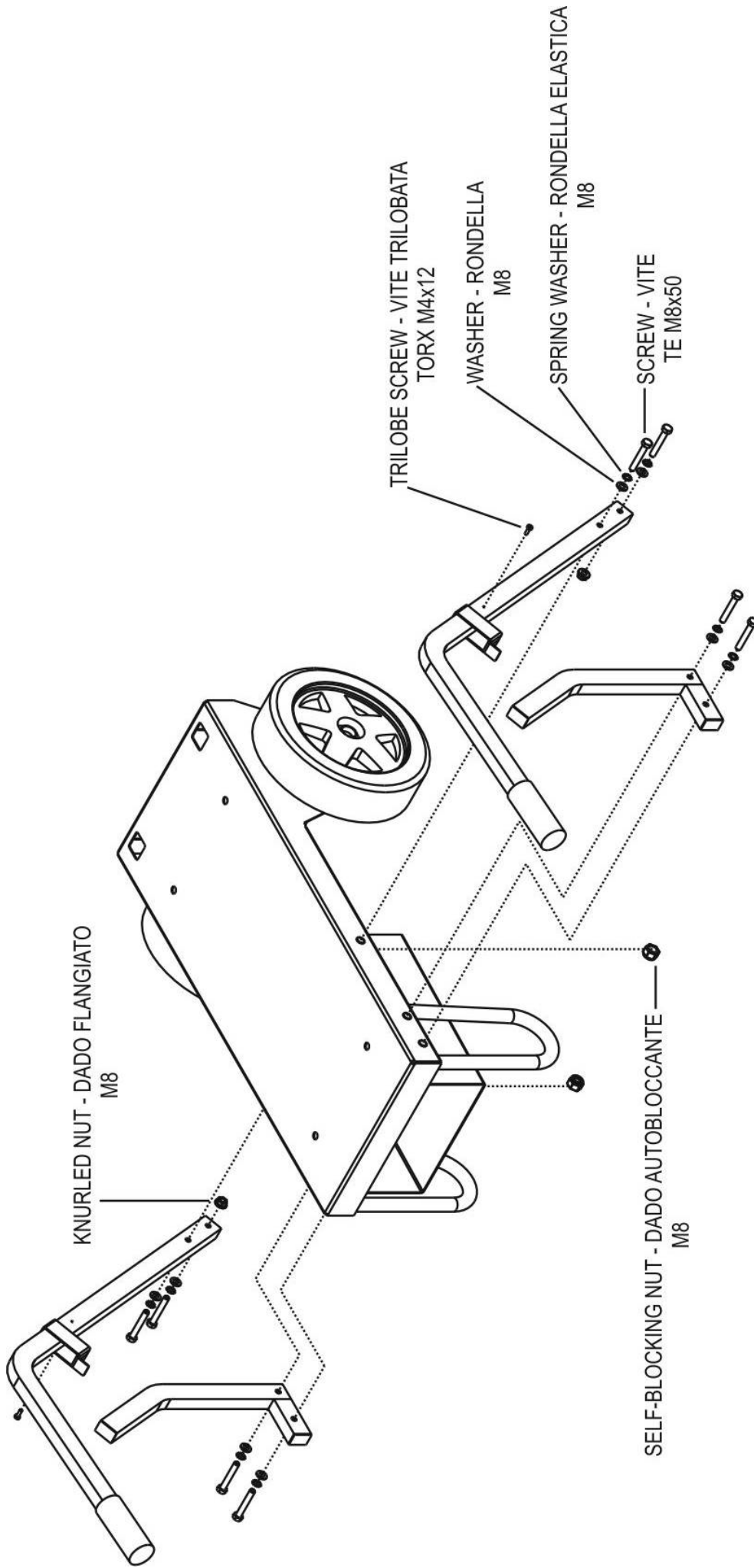

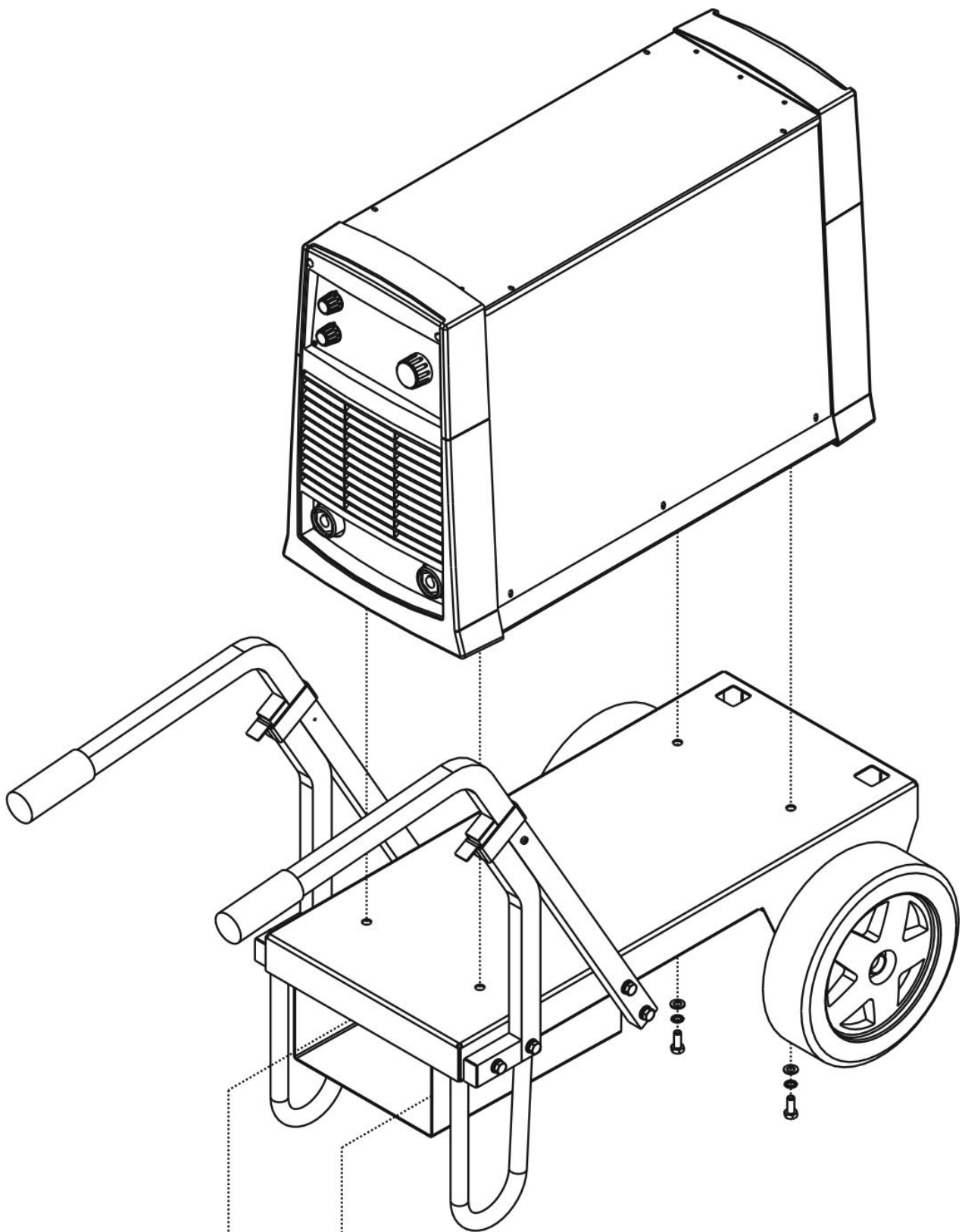

WASHER - RONDELLA
M8

SPRING WASHER - RONDELLA ELASTICA
M8

SCREW - VITE
TE M8x20

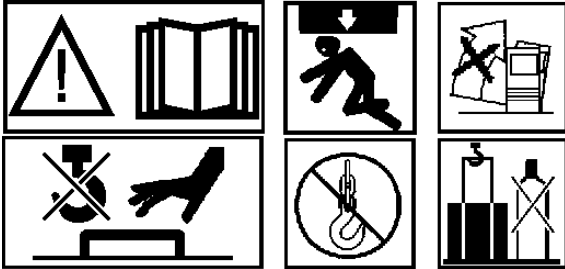

ITALIANO

1.1 SOLLEVAMENTO



- Utilizzare le maniglie e le cinghie unicamente per il sollevamento manuale dell'apparecchiatura.



- Non sono previsti sull'apparecchiatura punti di aggancio specifici.

Per il sollevamento meccanico utilizzare:

- Un carrello elevatore
- Funi/catene che avvolgano la base dell'apparecchiatura da sollevare.



- Non sollevare assieme all'apparecchiatura bombole, carrelli, o qualsiasi dispositivo mobile non previsto.
- Prestare attenzione affinché le catene/corde per il sollevamento siano adeguate a sopportare il peso dell'apparecchiatura.
- Verificare che tutti i dispositivi previsti per essere sollevati con l'apparecchiatura siano ben fissati e che non possano muoversi.
- Verificare che le viti di fissaggio tra i carrelli porta generatore e le parti montate su di essi siano ben tirate prima di sollevarli (la forza di fissaggio raccomandata è di almeno 10 Nm).
- Scollegare l'apparecchiatura dalla rete elettrica durante le operazioni di sollevamento meccanico.
- Assicurare l'isolamento elettrico tra l'apparecchiatura e i mezzi di sollevamento meccanico se si salda con la macchina sollevata.

1.2 POSIZIONAMENTO

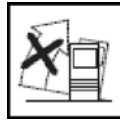

- Per evitare ribaltamenti e cadute non posizionare l'apparecchiatura su di un piano con inclinazione maggiore di 10°.

- Quando si sposta un carrello su di un piano inclinato prestare attenzione affinché:

- il peso di bombole, bobine di filo, torce, dispositivi mobili e quant'altro installato su di esso sia distribuito in maniera bilanciata;
- tutti i coperchi siano chiusi e le parti mobili siano ben fissate. Lo sbilanciamento improvviso del peso può causare il rovesciamento dell'apparecchiatura.

- Durante le operazioni di saldatura bloccare le apparecchiature con ruote (se poste su un piano inclinato) con ganci o funi per evitarne lo scorrimento ed il ribaltamento.

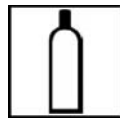

- Installare le bombole di gas compresso in posizione verticale fissandole ad un supporto fisso o agli appositi contenitori e proteggerle da calore eccessivo, colpi, scorie, fiamma viva e scintille.
- Tenere le bombole lontano dalle operazioni di saldatura o da altri circuiti elettrici.

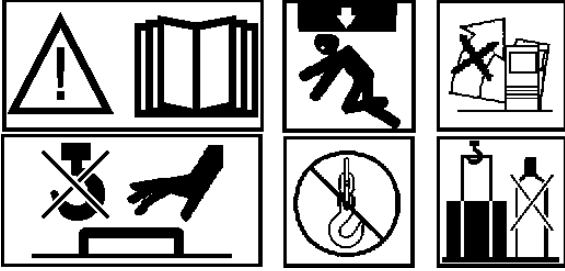

ENGLISH

1.3 LIFTING



- Use the handles and straps solely for manual lifting of the equipment.



- No specific hooking points are provided on the unit.

Use the following for mechanical lifting:

- A forklift truck
- Ropes/chains that are slung around the base of the unit to be lifted.



- Do not attempt to lift gas cylinders, carts, or any other mobile devices together with the welding power source.
- Ensure that lifting chains/ropes are sufficiently strong to support the weight of the unit.
- Check that all devices that must be lifted with the unit are properly secured and unable to become dislodged.
- Check that the fixing screws between the welding power source cart and the parts mounted on the cart are fully tightened before lifting (the tightening torque should be at least 10 Nm).
- Disconnect the unit from the mains power supply before performing mechanical lifting operations.
- Make sure the unit is electrically isolated from the mechanical lifting means if welding operations must be performed when the unit is held aloft.

1.4 POSITIONING

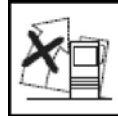

- To avoid falls and overturning do not place the unit on gradients steeper than 10°.

- When moving a welding cart on a gradient pay attention to ensure that:

- the weight of gas cylinders, wire spools, mobile devices and all other items on the cart is distributed in a balanced manner;
- all covers are closed and all moving parts are securely fixed. Avoid situations wherein sudden shifting of loads could cause the unit to overturn.

- During welding operations immobilize the unit on wheels (if standing on a gradient) using hooks or ropes to prevent it from rolling or overturning.

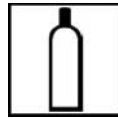

- Install the compressed gas cylinders in a vertical position and secure them to a fixed support or to the specifically designed holders. Protect gas cylinders from excessive heat, impact, welding slag, open flames and sparks.
- Keep the cylinders well clear of the welding operations and of any other electrical circuits.

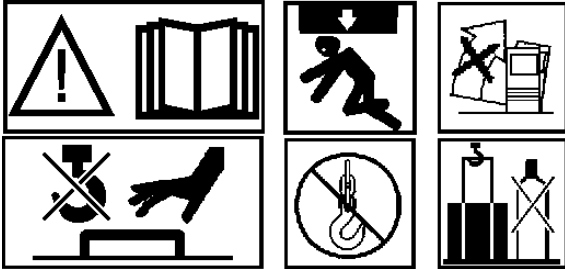

FRANÇAISE

1.5 LEVAGE



- Utiliser les poignées et les sangles uniquement pour le levage manuel de l'appareil.



- Aucun point d'accrochage spécifique n'est prévu sur l'appareil.

Pour le levage mécanique utiliser :

- Un chariot élévateur
- Des câbles/chaînes qui enveloppent la base de l'appareil à soulever.



- Ne pas soulever l'appareil en présence de bouteilles de gaz, de chariots ou de tout autre dispositif mobile.
- Vérifier si les chaînes/cordes prévues pour le levage sont en mesure de supporter le poids de l'appareil.
- Vérifier si tous les dispositifs prévus pour être soulevés avec l'appareil sont bien fixés et ne risquent pas de bouger.
- Vérifier si les vis de fixation entre les chariots porte-générateur et les pièces installées sur ceux-ci sont bien serrées avant de les soulever (la force de fixation recommandée est d'au moins 10 Nm).
- Débrancher l'appareil du secteur lors des opérations de levage mécanique.
- Vérifier l'isolation électrique entre l'appareil et les engins de levage mécanique en cas de soudage avec la machine soulevée.

1.6 MISE EN PLACE

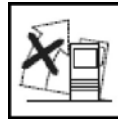

- Pour éviter tout retournement ou chute, ne pas positionner l'appareil sur une surface présentant une inclinaison supérieure à 10°.
- Lorsqu'on déplace un chariot sur un plan incliné, veiller à ce que :
 - le poids des bouteilles de gaz, des bobines de fil, des torches, des dispositifs mobiles et de tout autre élément présent soit bien distribué ;
 - tous les couvercles soient bien fermés et les parties mobiles bien fixées ; le déséquilibre soudain du poids pourrait provoquer le renversement de l'appareil.
- Pendant les opérations de soudage, bloquer les appareils sur roues (s'ils se trouvent sur un plan incliné) avec des crochets ou des câbles pour éviter tout mouvement ou retournement.
- Installer les bouteilles de gaz comprimé en position verticale en les fixant à un support fixe ou aux conteneurs ad hoc et les protéger contre la chaleur excessive, les coups, les scories, les flammes nues et les étincelles.
- Les bouteilles doivent toujours se trouver loin des opérations de soudage et des autres circuits électriques.



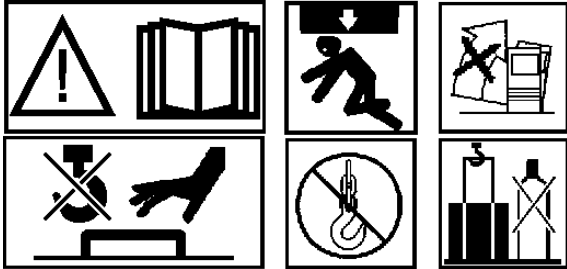

ESPAÑOL

1.7 ELEVACIÓN



- Utilice las manillas y las correas exclusivamente para levantar el aparato de forma manual.



- El aparato no está dotado de puntos de enganche específicos.

Para la elevación mecánica se deberá utilizar:

- una carretilla elevadora;
- cables/cadenas que envuelvan la base del aparato que se debe levantar.



- No levante el aparato junto con bombonas, carros u otros dispositivos móviles no previstos.
- Asegúrese de que las cadenas o cuerdas de elevación tengan la capacidad adecuada para soportar el peso del aparato.
- Compruebe que todos los dispositivos diseñados para levantarse junto con el aparato están bien fijados y no pueden moverse.
- Compruebe que los tornillos de fijación que sujetan el carro del generador y las piezas montadas en él están bien apretados antes de levantarlo (fuerza de fijación mínima recomendada: 10 Nm).
- Desconecte el aparato de la red eléctrica durante las operaciones de elevación mecánica.
- Si las soldaduras se realizan con la máquina levantada, asegúrese de que hay aislamiento eléctrico entre el aparato y los medios de elevación mecánica.

1.8 COLOCACIÓN

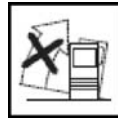

- Para evitar vuelcos y caídas, no coloque el aparato sobre superficies con una inclinación que supere 10°.
- Cuando desplace un carro por una superficie inclinada, preste atención a:
 - distribuir de manera equilibrada el peso de las bombonas, bobinas de hilo, antorchas, dispositivos móviles y demás objetos instalados en él;
 - que todas las cubiertas estén cerradas y las piezas móviles estén bien fijadas. Si el peso se desequilibra de forma repentina, el aparato podría volcarse.
- Durante las operaciones de soldadura, bloquee los aparatos con ruedas (si se encuentran en una superficie inclinada) con ganchos o cables para evitar que se deslicen y se vuelquen.



- Instale las bombonas de gas comprimido en posición vertical, fijándolas a un soporte fijo o a los contenedores oportunos y protéjalas contra el calor excesivo, golpes, residuos, llamas abiertas y chispas.
- Mantenga las bombonas lejos de las operaciones de soldadura y de otros circuitos eléctricos.

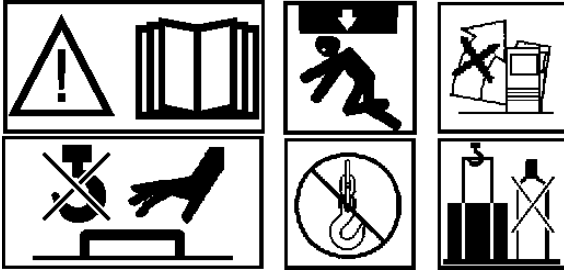

DEUTSCH

1.9 ANHEBEN



- Die Griffe und Gurte ausschließlich zum Anheben von Hand des Geräts verwenden.



- Das Gerät verfügt nicht über spezielle Anschlagpunkte.

Zum Anheben mit einem Hebezeug die folgenden Mittel verwenden:

- Hubwagen
- Seile/Ketten, die unter dem Gerät durchgeführt werden müssen.



- Nicht zusammen mit dem Gerät Gasflaschen, Wagen oder sonstige nicht vorgesehene Einrichtungen anheben.
- Darauf achten, dass die zum Anheben verwendeten Ketten/Seile die für das Gewicht des Geräts erforderliche Tragfähigkeit aufweisen.
- Sicherstellen, dass alle Einrichtungen, die zusammen mit dem Gerät angehoben werden dürfen, gut befestigt sind und sich nicht bewegen können.
- Vor dem Anheben sicherstellen, dass die Befestigungsschrauben zwischen dem Fahrwagen der Stromquelle und den auf ihn montierten Teilen fest angezogen sind (empfohlenes Anzugsdrehmoment: 10 Nm).
- Das Gerät zum Anheben mit Hebezeugen vom Stromnetz trennen.
- Sicherstellen, dass die elektrische Isolierung zwischen dem Gerät und den Hebezeugen gewährleistet ist, wenn mit angehobenem Schweißgerät geschweißt wird.

1.10 AUFSTELLEN

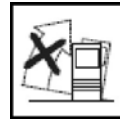

- Das Gerät nicht auf einem Untergrund mit einer Neigung von mehr als 10° aufstellen, da es andernfalls umkippen und abstürzen könnte.

- Beim Transport mit dem Fahrwagen auf einem geeigneten Untergrund ist auf Folgendes zu achten:

- Das Gewicht der Gasflaschen, Drahtspulen, mobilen Einrichtungen und dergleichen, die auf den Fahrwagen montiert sind, muss gleichmäßig verteilt sein.
- Alle Abdeckungen müssen geschlossen und alle beweglichen Teile gut befestigt sein. Eine plötzliche Verlagerung des Gewichts kann zum Umkippen des Geräts führen.

- Während der Schweißarbeiten die Geräte mit Rädern (auf einem geeigneten Untergrund) mit Haken oder Seilen sichern, damit sie nicht wegrollen oder umkippen können.



- Die Gasflaschen aufrecht auf einem festen Ständer oder den hierfür vorgesehenen Flaschenhaltern befestigen und gegen übermäßige Hitze, Stöße, heiße Schlacke, Funken und offene Flammen schützen.
- Die Gasflaschen vom Schweißbereich und sonstigen Stromkreise fern halten.

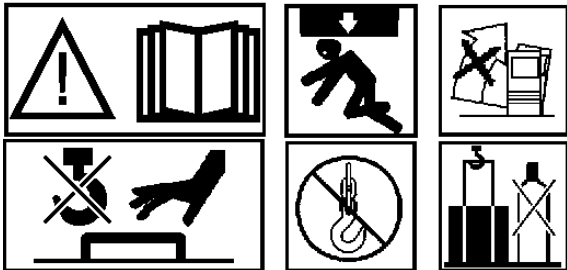

SUOMI

1.11 NOSTO



- Käytä kahvoja ja hihnoja ainoastaan laitteen käsin nostoon.



- Laitteessa ei ole määrättyjä kiinnityspisteitä.

Käytä mekaaniseen nostoon seuraavia välineitä:

- Haarukkatrukki
- Köydet/ketjut, jotka kierretään nostettavan laitteen alustan ympärille



- Älä nosta laitteen kanssa kaasupulloja, vaunuja tai muita laitteita, joita ei ole tarkoitettu nostettavaksi sen kanssa.
- Varmista, että nostoketjujen/-köysien nostokyky on riittävä laitteen painolle.
- Varmista, että kaikki laitteen kanssa nostettavat osat on kiinnitetty asianmukaisesti ja etteivät ne voi liikkua.
- Tarkista, että virtalähteen kuljetusvaunun ja siihen asennettujen osien kiinnitysruuvit on kiristetty huolellisesti ennen kuin nostat ne (käytä vähintään 10 Nm:n kiristysvoimaa).
- Katkaise laitteen sähkö mekaanisen noston aikana.
- Varmista, että laitteen ja mekaanisten nostovälineiden välillä on sähköeristys, jos hitsaat laite nostettuna.

1.12 PAIKALLEENASETUS

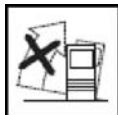

- Älä sijoita laitetta yli 10° kaltevalle alustalle, ettei se kaadu tai putoa.

- Jos siirät vaunun kaltevalle tasolle, tarkista että:

- kaasupullojen, lankakelojen, poltinten, liikkuvien osien ym. paino jakautuu tasaisesti
- kaikki kannet on suljettu ja liikkuvat osat kiinnitetty asianmukaisesti; painon joutuminen äkilliseen epätasapainoon saattaa aiheuttaa laitteen kaatumisen.

- Lukitse pyörillä varustetut laitteet (jos kaltevalla alustalla) hitsauksen ajaksi koukuilla tai köysillä, etteivät ne siirry ja kaadu.

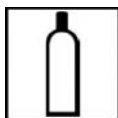

- Asenna puristettua kaasua sisältävät kaasupullot pystyasentoon ja kiinnitä ne kiinteään tukeen tai asianmukaiseen säiliöön. Suojaa ne kuumuudelta, iskulta, hitsauskuonalta, avotulelta ja kipinöiltä.
- Pidä kaasupullot etäällä hitsausalueesta ja muista sähköpiireistä.

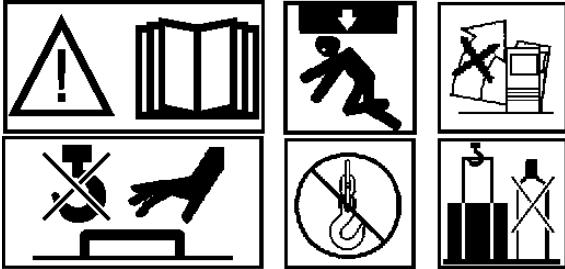

NEDERLANDS

1.13 OPHEFFEN



- Gebruik de handvatten en de riemen alleen om de apparatuur met de hand op te heffen.



- In dit geval zijn er geen specifieke punten voorzien op de apparatuur om lenden of kettingen aan te slaan.

Gebruik een van de volgende mechanische toestellen om het toestel op te heffen:

- Een vorkheftruck;
- Koorden/kettingen door ze rond de basis van de op te heffen apparatuur te leggen.



- Hef geen flessen, wagentjes of eender welke andere niet-voorzien losse apparaten op samen met de apparatuur.
- Zorg ervoor dat de hefkettingen/koorden voldoende sterk zijn om het gewicht van de apparatuur te kunnen dragen.
- Controleer of alle apparaten die samen met de apparatuur moeten worden opgeheven goed bevestigd zijn en zich niet kunnen verplaatsen.
- Controleer of de bevestigingsschroeven tussen de wagentjes waarop de stroombron verplaatst wordt en de erop gemonteerde delen goed zijn aangehaald alvorens ze te beginnen opheffen (het aanbevolen aanhaalkoppel is minstens 10 Nm).
- Ontkoppel de apparatuur van het elektriciteitsnet gedurende de mechanische hefbewerking.
- Zorg voor een elektrische scheiding tussen de apparatuur en het mechanische hefmiddel tijdens het lassen met een opgeheven machine.

1.14 POSITIONERING

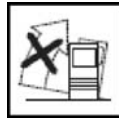

- Om te voorkomen dat de apparatuur omkiept en valt, moet ze op een horizontaal vlak gezet worden (met een maximale helling van 10%).
- Zorg er dus voor als u een wagentje op een hellend vlak plaatst dat:
 - het gewicht van de flessen, de draadhaspel, de toorts, de beweegbare onderdelen en al het andere dat erop geïnstalleerd is, evenwichtig verdeeld is;
 - alle deksels gesloten zijn en de beweegbare delen goed bevestigd. Een onvoorzien verplaatsing van het zwaartepunt kan de apparatuur doen omkiepen.

- Gedurende de lasbewerkingen dient u apparaten op wielen (indien neergezet op een hellend vlak) met haken of koorden vast te zetten zodat ze niet weggrollen of omkantelen.



- Stel de flessen met gas onder druk verticaal op en bevestig ze aan een vaste steun of aan de daarvoor voorziene containers en bescherm ze tegen overdreven hitte, stoten, slakken, vlammen en vonken.
- Houd de flessen verwijderd van de lasbewerkingen of van andere elektrische kringen.

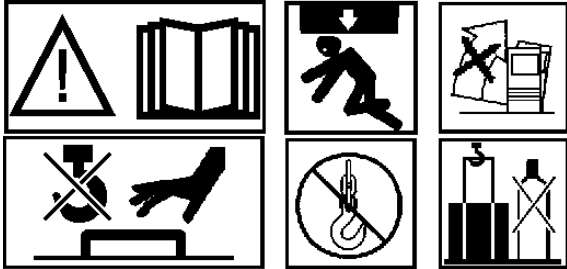

PORTUGUÊS

1.15 ELEVAÇÃO



- Utilize as pegas e correias apenas para a elevação manual do equipamento.



- Não estão previstos pontos de engate específicos no equipamento.

Para a elevação mecânica, utilize:

- Um empilhador
- Cabos/correntes que envolvam a base do equipamento a elevar.



- Não eleve juntamente com o equipamento botijas, carros ou quaisquer dispositivos móveis não previstos.
- Tenha o cuidado de verificar se as correntes/cordas de elevação são adequadas para suportar o peso do equipamento.
- Verifique se todos os dispositivos destinados a ser elevados juntamente com o equipamento estão bem presos e não podem mover-se.
- Antes de elevar os carros porta-gerador, verifique se os parafusos de fixação das peças montadas sobre eles estão bem apertados (a força de aperto recomendada é de pelo menos 10 Nm).
- Desligue o equipamento da rede eléctrica durante as operações de elevação mecânica. Verifique o isolamento eléctrico entre o equipamento e os meios de elevação mecânica sempre que soldar com a máquina em elevação.

1.16 COLOCAÇÃO



- Não coloque o equipamento sobre um plano com inclinação superior a 10°, para evitar que oscile e caia.
- Quando um carro se estiver a deslocar num plano inclinado, tome cuidado para que:
 - o peso das botijas, bobinas de fio, tochas, dispositivos móveis ou qualquer coisa montada sobre ele esteja distribuído de forma equilibrada;
 - todas as tampas estejam fechadas e as partes móveis bem fixadas. Um desequilíbrio repentino do peso pode fazer com que o equipamento se vire.

- Durante as operações de soldadura, bloqueie os equipamentos com rodas (quando colocados num plano inclinado) por meio de ganchos ou cabos, para evitar que deslizem e oscilem.



- Instale as botijas de gás comprimido na posição vertical, fixando-as a um suporte fixo ou aos contentores próprios e proteja-as do calor excessivo, choques, escórias, chamas vivas e faíscas.
- Mantenha as botijas longe das operações de soldadura e de outros circuitos eléctricos.

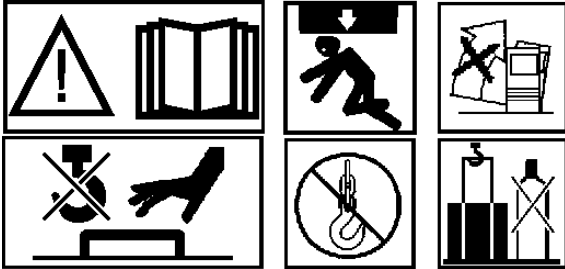

SVENSKA

1.17 LYFT



- Använd endast handtagen och remmarna för manuell lyft av utrustningen.



- Det finns inga särskilda fästpunkter på utrustningen.

Använd följande utrustning för mekaniska lyft:

- En gaffeltruck
- Vajrar/kedjor som lindas runt utrustningens bas.



- Lyft inte gastuber, vagnar eller andra rörliga anordningar tillsammans med utrustningen.
- Var uppmärksam på att kedjor/linor är lämpliga för att bära utrustningens vikt.
- Kontrollera att alla anordningar som ska lyfta utrustningen sitter ordentligt fast och inte kan röra sig.
- Kontrollera att fästskruvarna mellan generatorvagnarna och delarna som sitter på denna är ordentligt åtdragna innan de lyfts upp (rekommenderad åtdragningskraft är minst 10 Nm).
- Koppla från utrustningen från elnätet under de mekaniska lyftmomenten.
- Kontrollera den elektriska isoleringen mellan utrustningen och de mekaniska lyfthjälpmidlen vid svetsning med upplyft maskin.

1.18 PLACERING

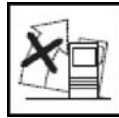

- För att undvika att utrustningen välter eller ramlar ned ska den inte placeras på ett plan som lutar mer än högst 10°.

- När en vagn flyttas till ett lutande plan ska man vara uppmärksam på följande:

- Gastubernas vikt, trådspolar, brännare, rörliga anordningar och annat som sitter installerat på utrustningen ska fördelas jämnt.
- Alla lock ska vara stängda och rörliga delar sitta ordentligt fast. En plötslig obalans kan leda till att utrustningen välter.

- Under svetsmomenten ska utrustningen blockeras med hjul (om den står på ett vinklat plan) med krok eller vajrar för att undvika att den glider eller tippar.



- Installera gastuber med komprimerad gas i vertikalt läge genom att fästa dem i en fast hållare eller i därtill avsedda behållare och skydda dem mot hög värme, slag, slagg, öppna lågor och gnistor.
- Håll gastuberna långt från svetsarbetet och andra elektriska kretsar.

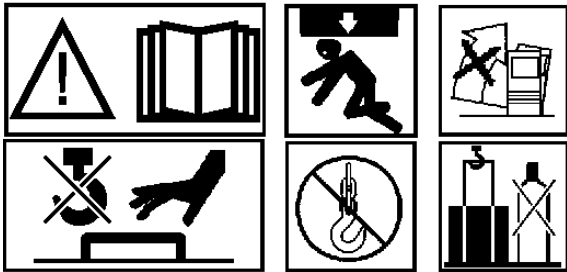

POLSKI

1.19 PODNOSZENIE



- Używaj uchwytów i pasów wyłącznie do ręcznego podnoszenia urządzenia.



- W urządzeniu nie ma żadnych specyficznych punktów mocowania.

Do mechanicznego podnoszenia używaj:

- Wózka widłowego
- Lin/łańcuchów, które można owinąć wokół podstawy urządzenia do jego podnoszenia.



- Nie podnoś razem z urządzeniem butli gazowych, wózków lub innych urządzeń ruchomych.
- Upewnij się, że łańcuch/liny do podnoszenia są wystarczająco silne, aby utrzymać ciężar urządzenia.
- Sprawdź, czy wszystkie urządzenia, które mają być podnoszone, są odpowiednio zabezpieczone i nie poruszają się.
- Przed podniesieniem upewnij się, że śruby mocujące między wózkami generatora a częściami na nich zamontowanymi są dobrze skręcone (zalecana siła docisku wynosi, co najmniej 10 Nm).
- Przed rozpoczęciem mechanicznego podnoszenia odłącz urządzenie od zasilania sieciowego.
- Upewnij się, że urządzenie elektryczne jest odizolowane od sprzętu do mechanicznego podnoszenia, jeśli podczas podnoszenia wykonywane są prace spawalnicze.

1.20 USTAWIENIE



- Aby uniknąć przewrócenia i upadku urządzenia, nie umieszczaj go na płaszczyźnie o nachyleniu większym niż 10°.
- Podczas przenoszenia wózka na równi pochyłej zwróć uwagę na to, żeby:
 - Ciężar butli, zwoje drutów, urządzenia ruchome i wszystkie inne przedmioty znajdujące się na wózku były rozmieszczone w sposób równomierny.
 - Wszystkie pokrywy były zamknięte, a części ruchome odpowiednio dokręcone. Nagłe przesunięcie ładunku może spowodować przewrócenie się urządzenia.

- Podczas prac spawalniczych należy unieruchomić urządzenie na kółkach, (jeśli stoi na równi pochyłej) hakami lub linami, aby zapobiec staczaniu się lub obrotowi.



- Zainstaluj na stojaku butle ze sprężonym gazem w pozycji pionowej albo umieść je w specjalnych pojemnikach zabezpieczając przed zbyt wysoką temperaturą, odpryskami, otwartym ogniem oraz iskrami.
- Przechowuj butle gazowe z dala od miejsca prac spawalniczych i innych obwodów elektrycznych.

